

オプション品の取扱について

セフティハーネス

「セフティハーネスとは」

はしご使用時においては、万が一はしごを踏み外した場合には転落を防ぐ安全ベルトです。

「使用方法」

- 1** ベルト側を腰に巻き体の正面でベルト固定用バックルにベルトを通します。

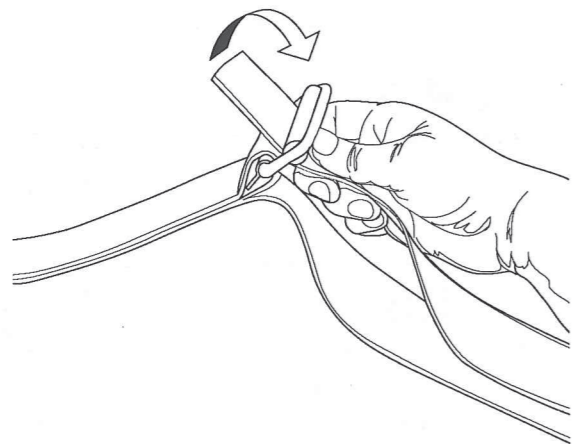

- 2** 腰に巻いたベルトに緩みが無くなるまでベルト固定用バックルに通したベルト端部を引いてください。

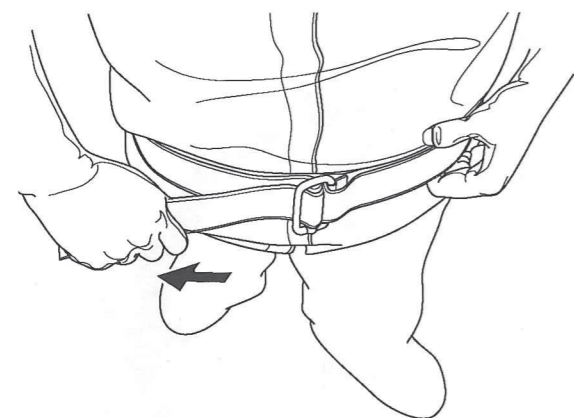

※使用後は使用方法の逆の手順で取外してください。

- 3** はしごに乗り移った後、スライド金具のピンの出ている部分を縦棒の端部に押し込みながら、はしご固定金具を縦棒に嵌め込みます。

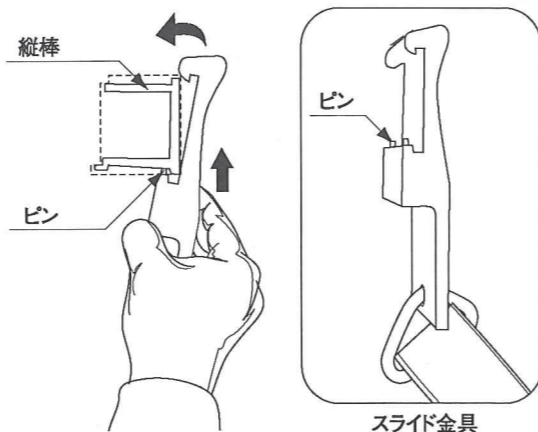

警告 ベルトは、緩みがないことを確認してください。
 幼児が使用する場合は、保護者様が使用上の安全確認をしてください。
 妊娠中または肥満等でベルトが正しく装着できない方は使用しないでください。

- 4** セフティハーネスを使用する際は、はしごの降下と共にスライド金具を手で移動させてください。

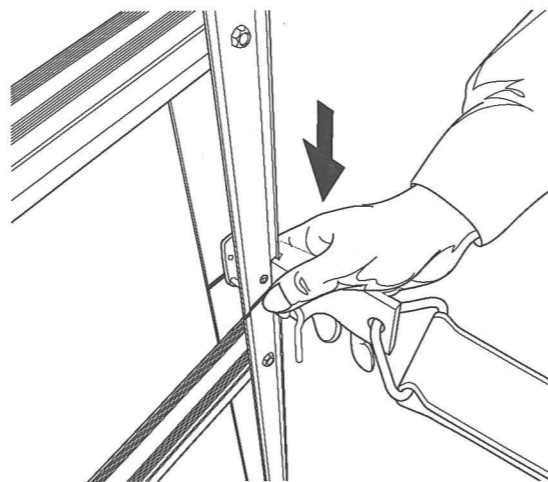

取扱店

ご使用の製品の型式および、不具合の内容をご確認のうえ、ホームページもしくはQRコードへアクセスください。

やさしさと安心を たしかな技術で支えます。
 製造元 **ナカ工業株式会社**
 URL <http://www.naka-kogyo.co.jp>

ナカテクノタール 株式会社
 URL <http://www.naka-techno.co.jp>



携帯電話のQRコード読み取り機能により、このコードを読み込むと、弊社アドレス一覧モバイルサイトへアクセス出来ます。

●商品改良のため、記載内容については予告なしに変更することがありますのでご了承ください。
 ●無断転載を禁じます。

2013年3月-HP

MP-LADDER

壁面取付け型収納式多目的はしご「MPラダー」

取扱説明書

重要保存

●本取扱説明書は施工後、お客様にお渡しください●

表示マークの説明



警告 取扱を間違った場合、死亡、又は重傷を負う可能性がある危険状態を示します。



注意 取扱を間違った場合、軽症を負うか、又は物的損害のみ発生する可能性がある危険状態を示します。



禁止 このマークは禁止(してはいけないこと)を示します。

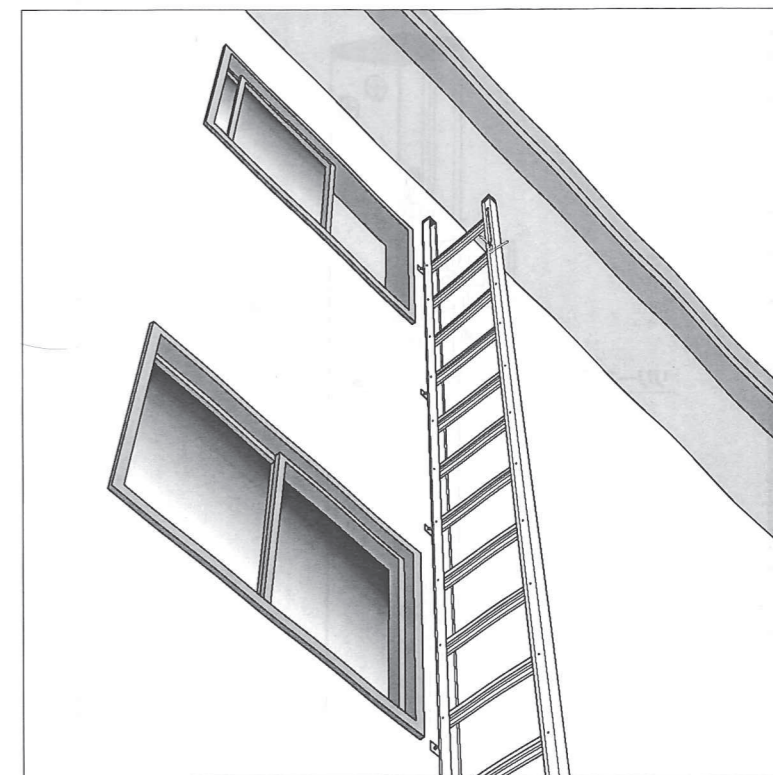

警告

- 展張の際には展張範囲に人がいないことを十分に確認してください。
- はしごを展張する範囲には障害となる物がないよう十分注意してください。(展張範囲に障害となる物があった場合には、はしごが正常に展張しない場合があります。)
- 握力の弱い人、特に老人や幼児がはしごを使用する際には十分注意してください。
- 昇り降りの際にははしごを踏み外さないように落ち着いて慎重に使用してください。
- 室内への進入手段として利用されるあそれがあります。展張したはしごから侵入可能な窓などには必ず内側から施錠するなどの防犯対策をおこなってください。

- 2mあたり1000N(約100kg)を越える荷重が掛かる様な使用はしないでください。
- はしごは展張動作を定期的に行うなど、不具合・劣化の有無を確認し、異常がある場合はお買いもとの販売店もしくは弊社あてご連絡ください。
- はしごは下記の状態で使用しないでください。



身体の安定が得られないような荷物を持って、昇り降りしないでください。



すべりやすい「はきもの」ではしごを登り降りしないでください。



製品の分解・改造はしないでください。正常に作動しなくなる場合があります。

各部のなまえ

収納時

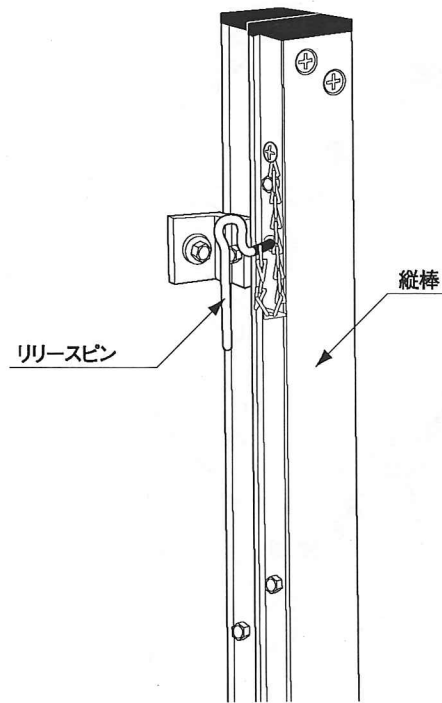

展張時

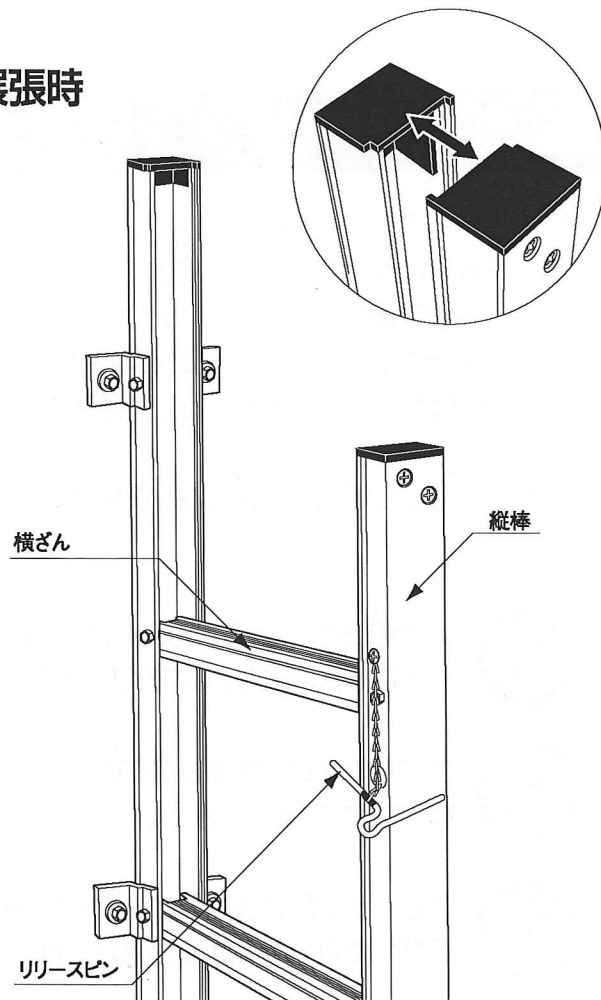

展張

「展張方法」

1 リリースピンを左右に回しながら引抜きます。

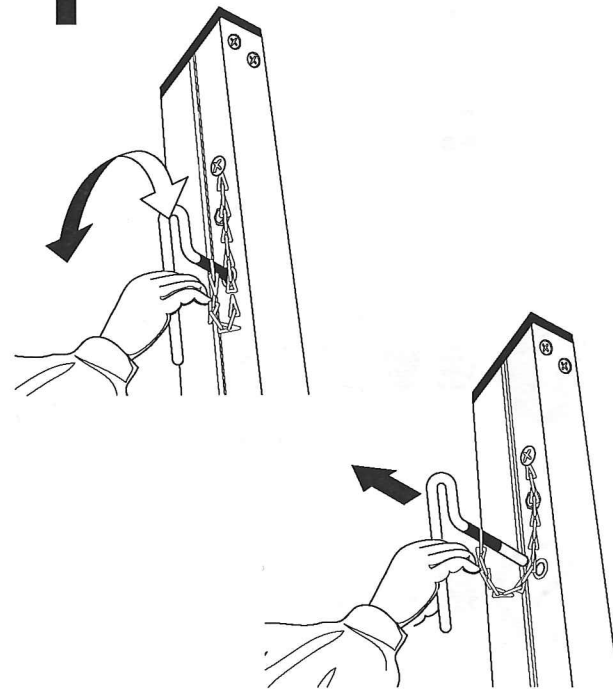

2 縦棒を握り外側に展張してください。

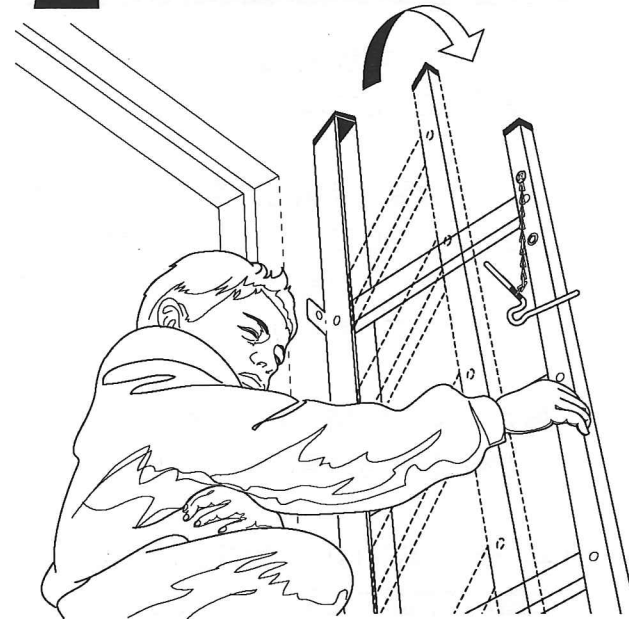

- ⚠ 警告 展張の際には展張範囲に人がいないことを十分に確認してください。
- ⚠ 警告 窓などからはしごへ乗り移る際には、すべり落ちないように十分注意してください。

収納

「収納方法」

1 縦棒を握り上に持ち上げるようにして壁側へ押し込みます。

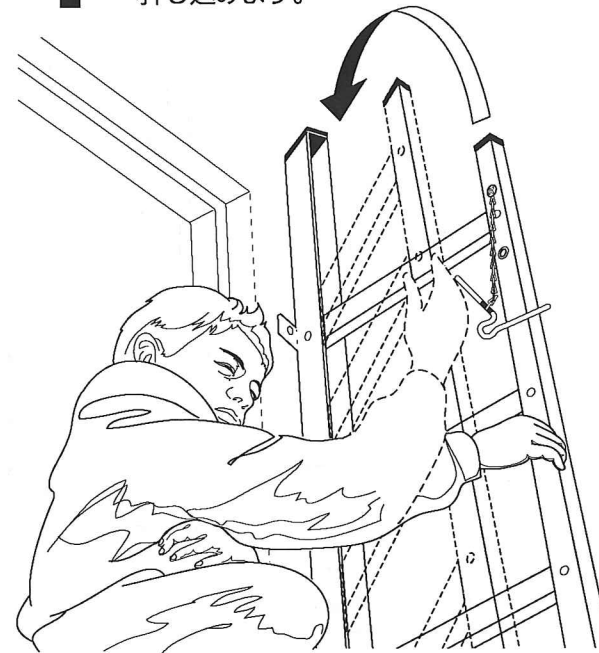

2 リリースピンを所定の穴へ確実に挿入してください。

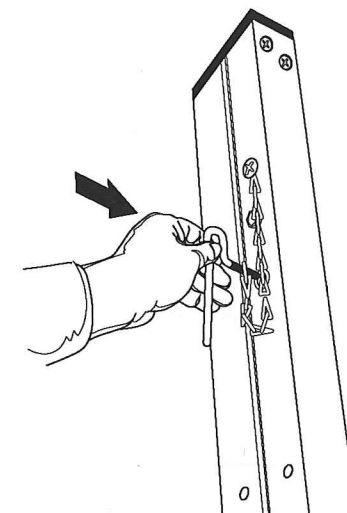

- ⚠ 警告 窓から身を乗り出して収納する場合は転落しないよう十分注意してください。
- ⚠ 警告 収納時に可動部で指や手をはさまないように注意してください。

リリースステーションパート

「リリースステーションパートとは」

はしごの中間部でも展張させる場合に標準はしごと組み合わせて使用します。

「展張方法」

基本操作については前項の「展張方法」をご覧ください。
※リリースステーションパート部で展張した際は、当刻操作位置より下部側のはしごを展張する事ができます。

上部側のはしごについては上部側のリリースピンにて固定されており展張しません。上部側はしごを展張する際は上部側のリリースピンを操作してください。

「収納方法」

基本操作については前項の「収納方法」をご覧ください。
※収納の際はすべてのリリースピンを所定の穴へ確実に挿入してください。

- ⚠ 警告 リリースステーションパート部はしごを操作中、上部側はしごが操作されてはしごが展張する場合がありますので使用時には上部側にも十分注意してください。
- ⚠ 警告 リリースステーションパート部で展張した縦棒の上端部には絶対手を乗せないでください。上部側はしごが展張された場合、手が挟まれます。

