

- 戸建住宅
- 集合住宅
- 商用施設
- 医療福祉施設
- 教育施設
- 公共施設



やさしさと安心を たしかな技術で支えます。



天井点検口

# ハイハッチ

壁点検口

# ウォールハッチ

<http://www.naka-kogyo.co.jp>

●このカタログに記載の情報は、2011年12月現在の情報です。内容に関しては、予告なく変更される場合がございますので、あらかじめご了承ください。●印刷物につき写真の色は、多少異なる場合があります。●無断転載を禁じます。●取扱説明書・施工要領書は別途ご用意ください。

製品一覧表

製品名	タイプ	ロック方式	サイズ	備考	
天井点検口 ハイハッチ	MMII ▶ P2	目地 タイプ 	係止金具 (一点固定)  鍵仕様:Pタイプ (鍵付きのみ)	303×303 303×606 ※1 454×454 606×606	(社) 公共建築協会評価品 取付部品/チャンネルキャッチ
	GM ▶ P3	額・目地 タイプ 	係止金具 (一点固定)  鍵仕様:Pタイプ (鍵付きのみ)	303×303 303×606 ※1 454×454 606×606	※2 (社) 公共建築協会評価品 取付部品/取付金具
	SD ▶ P4	額縁 タイプ 	グレモン錠 (二点固定)  鍵仕様:Nタイプ (鍵付きのみ)	303×303 303×606 454×454 606×606	※2 (社) 公共建築協会評価品 取付部品/取付金具
	SE ▶ P5	額縁 タイプ 	係止金具 (一点固定)  鍵仕様:Pタイプ (鍵付きのみ)	303×303 303×606 454×454 606×606	※2 (社) 公共建築協会評価品 取付部品/取付金具 特注サイズOK ※3
	AS ▶ P6	簡易気密 タイプ 白目地標準	係止金具 (一点固定)  鍵仕様:Pタイプ (鍵付きのみ)	303×303 ※1 454×454 606×606	取付部品/チャンネルキャッチ
	NT ▶ P7	気密 タイプ 	係止金具 (一点固定)  鍵仕様:Pタイプ (鍵付きのみ)	303×303 454×454 606×606	※2 (社) 公共建築協会評価品 取付部品/取付金具
	AT ▶ P8	気密 タイプ 	グレモン錠 (二点固定)  鍵仕様:Nタイプ (鍵付きのみ)	454×454 606×606	※2 (社) 公共建築協会評価品 取付部品/取付金具
	DX ▶ P9	デラックス タイプ 枠形状選択可能 MM・GM GG・MG 写真:GMタイプ 	グレモン錠 (二点固定)  鍵仕様:Nタイプ (鍵付きのみ)	303×303 303×606 454×454 606×606 909×909 ※1	(社) 公共建築協会評価品 取付部品/チャンネルキャッチ 特注サイズOK
	壁点検口 ウォールハッチ	WHA ▶ P10	スタンダードタイプ		300×300 450×450
SHA ▶ P10		デラックスタイプ (気密パッキン付)		400×700 600×600	特注サイズOK

※1 HHMMII-3060、HHGM-3060、HHAS-303W、HHDX-909は受注生産品になります。 ※2 オプションのチャンネルキャッチを使用した場合のみ公共建築協会評価品になります。

※3 □200～□600はSEの特注サイズで対応可能です。

天井点検口 ハイハッチ

MMII

目地タイプ

すっきりスリムな目地タイプの天井点検口です。指で開閉できるスライドロックを採用し、操作性も良好です。また外枠の凹凸が少ない形状で施工性もアップしました。より天井材に近い色のホワイトタイプや、鍵付きタイプも用意しております。

(社)公共建築協会評価品  
評価第971-02600507号

■断面詳細図

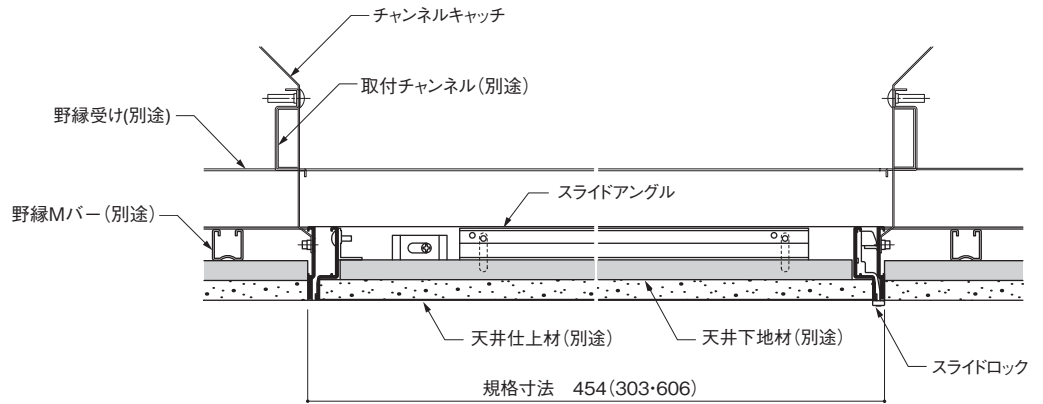

本図は□454を示す。( )内寸法は(□303・□606)を示す。

■部分詳細図

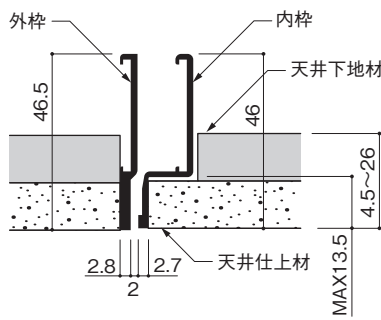

■寸法表

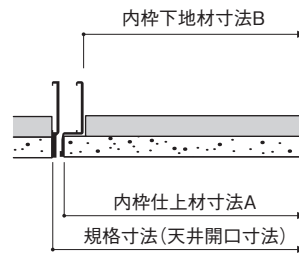

■内枠材寸法

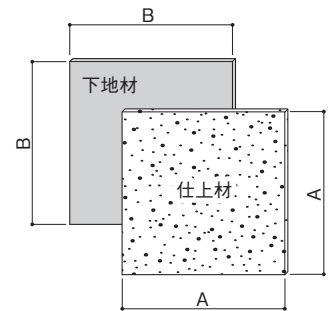

▲標準タイプ(スライドロック)



▲鍵付タイプ(鍵仕様:Pタイプ)  
GM・SE・AS・NTタイプと鍵の  
共用可

■材質・仕上

外枠、内枠、スライドアングル/  
アルミ押出形材(A6063S-T5)  
アルマイト処理  
※特注仕上(アクリル焼付塗装)可能  
取付金具/チャンネルキャッチ

■ホワイトタイプ(電着塗装)

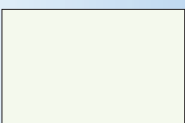

対応サイズ:303,454,606 ①  
(品番:HHMMII-303W・454W・606W)

① 303,606は受注生産品になります。  
納期は営業担当へお問い合わせくだ  
さい。

■鍵仕様断面詳細図

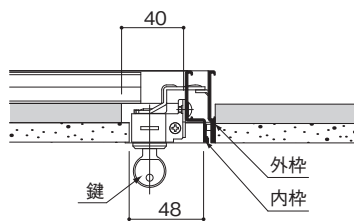

③ 鍵付きの場合の切り欠き寸法

鍵付きタイプには下記寸法で天井材の切り欠きが必要となります。

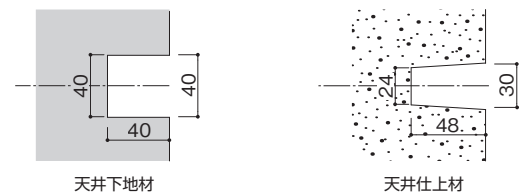

寸法	型番	寸法(mm)			
		HHMM II-303 (HHMMII-K303)	HHMM II-3060 (HHMMII-K3060)	HHMM II-454 (HHMMII-K454)	HHMM II-606 (HHMMII-K606)
規格寸法		303×303	303×606	454×454	606×606
天井開口寸法		303×303	303×606	454×454	606×606
内枠仕上材寸法A		288×288	288×591	439×439	591×591
内枠下地材寸法B		262×262	262×565	413×413	565×565

●( )内型番は、鍵付タイプを示します。●木枠にも取付可能です。●HHMM II-3060は受注生産品です。

天井点検口 ハイハッチ

GM

額・目地タイプ

外枠が額縁、内枠が目地のスリムタイプの天井点検口です。スライドロックを採用し開閉が指で簡単に行えます。枠はアルマイト仕上げですが白目地タイプ(ホワイト)もあります。その他鍵付きタイプも用意しております。

(社)公共建築協会評価品  
評価第971-02600507号  
(チャンネルキャッチ仕様のみ)

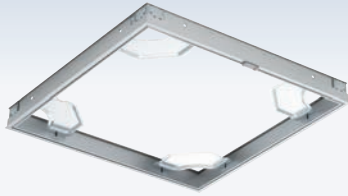

■断面詳細図

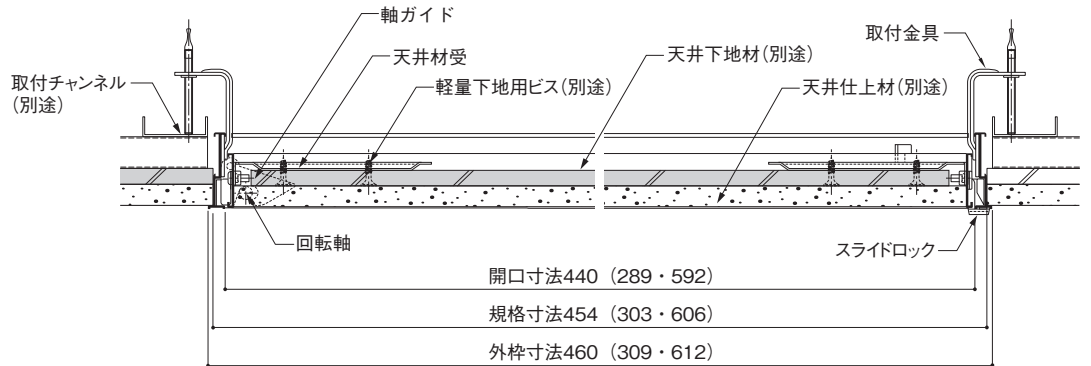

本図は□454を示す。( )内寸法は(□303・□606)を示す。



▲標準タイプ(スライドロック)



▲鍵付タイプ(鍵仕様:Pタイプ)  
MMII-SE-AS-NTタイプと鍵の共用可

■部分詳細図

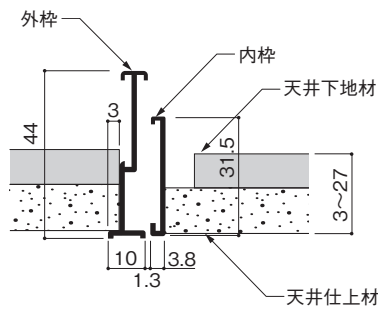

■寸法表

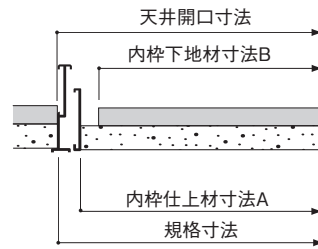

■内枠材寸法

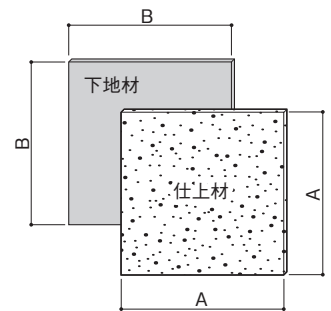

■鍵仕様断面詳細図

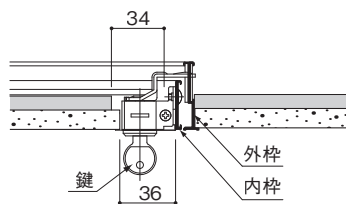

鍵付きの場合の切り欠き寸法

鍵付きタイプには下記寸法で天井材の切り欠きが必要となります。

天井下地材: 40x40 (cutout 34)  
天井仕上材: 24x28 (cutout 36)

■材質・仕上

外枠、内枠/  
アルミ押出形材(A6063S-T5)  
アルマイト処理  
※特注仕上(アクリル焼付塗装)可能  
取付金具/吊り金具  
(オプション:チャンネルキャッチ)

■ホワイトタイプ(電着塗装)



対応サイズ:303,454,606 ①  
(品番:HHGM-303W-454W-606W)

① 303,606は受注生産品になります。  
納期は営業担当へお問い合わせください。

		寸法(mm)			
寸法	型番	HHGM-303 (HHGM-K303)	HHGM-3060 (HHGM-K3060)	HHGM-454 (HHGM-K454)	HHGM-606 (HHGM-K606)
規格寸法		303×303	303×606	454×454	606×606
天井開口寸法		304×304	304×607	455×455	607×607
内枠仕上材寸法A		278.8×278.8	278.8×581.8	429.8×429.8	581.8×581.8
内枠下地材寸法B		264×264	264×567	415×415	567×567

●( )内型番は、鍵付タイプを示します。●木枠にも取付可能です。●HHGM-3060は受注生産品です。



天井点検口 ハイハッチ

SD

額縁タイプ



▲標準タイプ



▲鍵付タイプ(鍵仕様:Nタイプ)  
AT・DXタイプと鍵の共用可

■材質・仕上

外枠、内枠 / アルミ押出形材(A6063S-T5)  
アルマイト処理  
※特注仕上(アクリル焼付塗装)可能  
取付金具 / 吊り金具  
(オプション:チャンネルキャッチ)

■ホワイトタイプ(電着塗装)

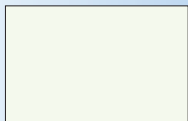

対応サイズ:303,454,606  
(品番:HHSD-303W・454W・606W)

ただし、鍵付タイプにチャンネルキャッチ(オプション)を使用のこと

額縁タイプのベーシックな天井点検口です。  
2点固定のグレモン錠でより強固に内枠を固定できます。枠はアルマイト仕上げですが白目地タイプ(ホワイト)もあります。その他鍵付きタイプも用意しております。

(社)公共建築協会評価品  
評価第971-02600507号  
(チャンネルキャッチ仕様のみ)

■断面詳細図

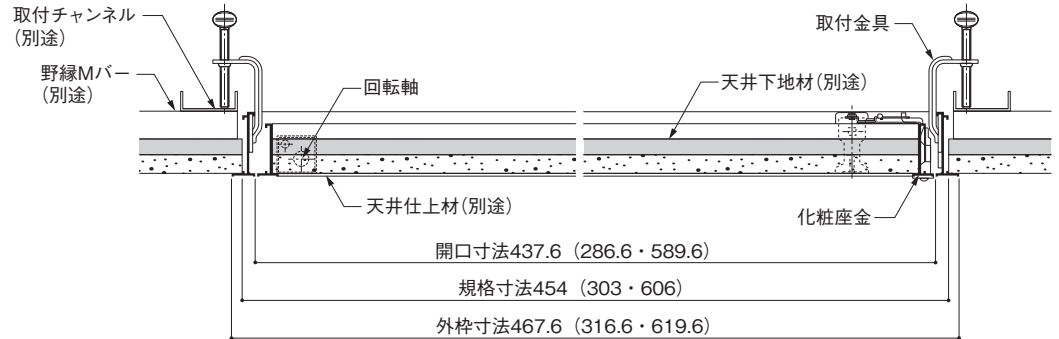

本図は□454を示す。( )内寸法は(□303・□606)を示す。

■部分詳細図

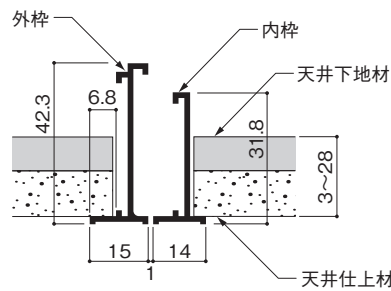

■寸法表

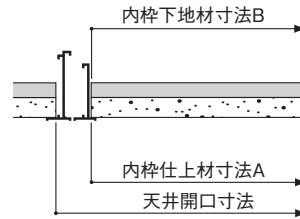

■内枠材寸法

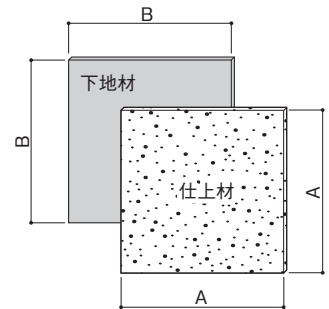

■鍵仕様断面詳細図

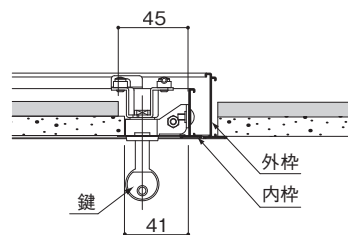

■鍵付きの場合の切り欠き寸法

鍵付きタイプには下記寸法で天井材の切り欠きが必要となります。

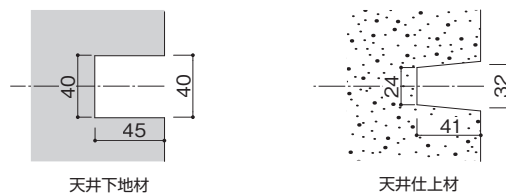

寸法	型番	寸法(mm)			
		HHSD-303 (HHSD-K303)	HHSD-3060 (HHSD-K3060)	HHSD-454 (HHSD-K454)	HHSD-606 (HHSD-K606)
規格寸法		303×303	303×606	454×454	606×606
天井開口寸法		305×305	305×608	456×456	608×608
内枠仕上材寸法A		264×264	264×567	415×415	567×567
内枠下地材寸法B		264×264	264×567	415×415	567×567

●( )内型番は、鍵付タイプを示します。●木枠にも取付可能です。

天井点検口 ハイハッチ

SE 特注サイズOK  
(□600以下対応可能)

額縁タイプ



▲標準タイプ



▲鍵付タイプ(鍵仕様:Pタイプ)  
MMII-GM・AS・NTタイプと鍵の共用可

■材質・仕上

外枠、内枠/  
アルミ押出形材(A6063S-T5)  
アルマイト処理  
※特注仕上(アクリル焼付塗装)可能  
取付金具 / 吊り金具  
(オプション:チャンネルキャッチ)

■ホワイトタイプ(電着塗装)

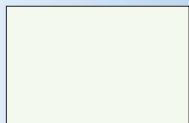

対応サイズ:303,454,606  
(品番:HHSE-303W・454W・606W)

額縁タイプのベーシックな天井点検口です。枠形状はSDタイプと同じながら、より構造の簡単な係止金具でロックするタイプです。枠はアルマイト仕上げですが白目地タイプ(ホワイト)もあります。その他鍵付きタイプも用意しております。

(社)公共建築協会評価品  
評価第971-02600507号  
(チャンネルキャッチ仕様のみ)

■断面詳細図

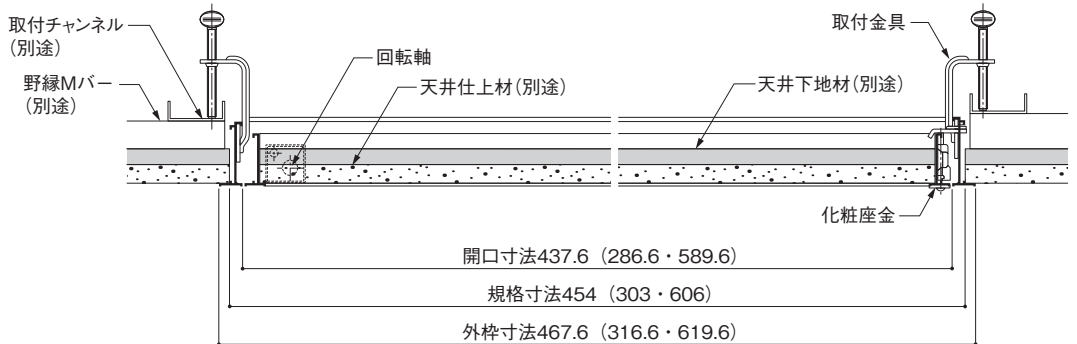

本図は□454を示す。( )内寸法は(□303・□606)を示す。

■部分詳細図

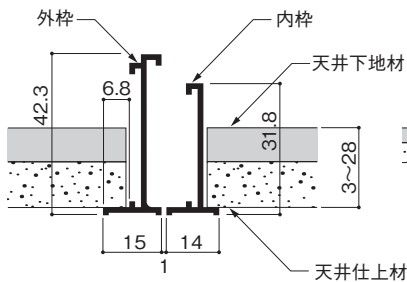

■寸法表

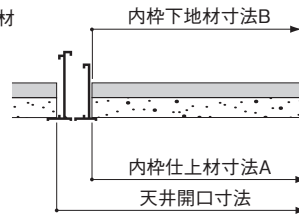

■内枠材寸法

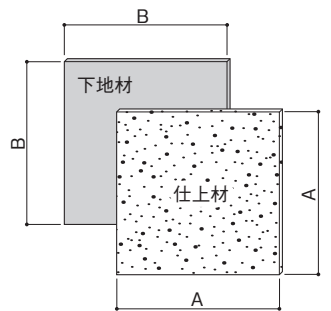

■鍵仕様断面詳細図

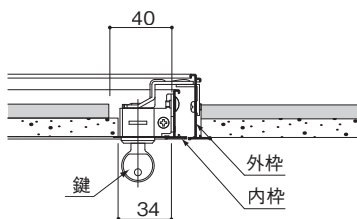

■鍵付きの場合の切り欠き寸法

鍵付きタイプには下記寸法で天井材の切り欠きが必要となります。

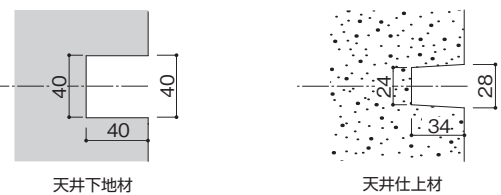

寸法	型番	寸法(mm)			
		HHSE-303 (HHSE-K303)	HHSE-3060 (HHSE-K3060)	HHSE-454 (HHSE-K454)	HHSE-606 (HHSE-K606)
規格寸法		303×303	303×606	454×454	606×606
天井開口寸法		305×305	305×608	456×456	608×608
内枠仕上材寸法A		264×264	264×567	415×415	567×567
内枠下地材寸法B		264×264	264×567	415×415	567×567

●( )内型番は、鍵付タイプを示します。●木枠にも取付可能です。●HHSE-3060は受注生産品です。

天井点検口 ハイハッチ

# AS

簡易気密タイプ

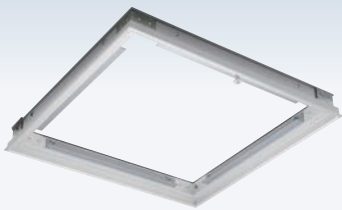

▲標準タイプ



▲鍵付タイプ(鍵仕様:Pタイプ)

受注生産品

MMII・GM・SE・NTタイプと鍵の共用可

■材質・仕上

外枠、内枠／

アルミ押出形材(A6063S-T5)

電着塗装(ホワイト)

●本製品はホワイト色が標準色

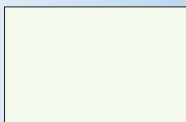

※内枠のみ、特注仕上(アクリル焼付塗装)可能

取付金具／チャンネルキャッチ

■シルバータイプ(アルマイト処理)

受注生産品

対応サイズ:303,454,606

(品番:HHAS-303・454・606)

天井仕上材に調和する、ホワイト色の天井点検口です。  
10mmの目地はソフトなRでよりスリムに。一本目地が意匠性を高めます。パッキンにより気密性をもたせた省エネ設計です。基本カラーはホワイト色で、シルバー色にも対応可能です。

■断面詳細図

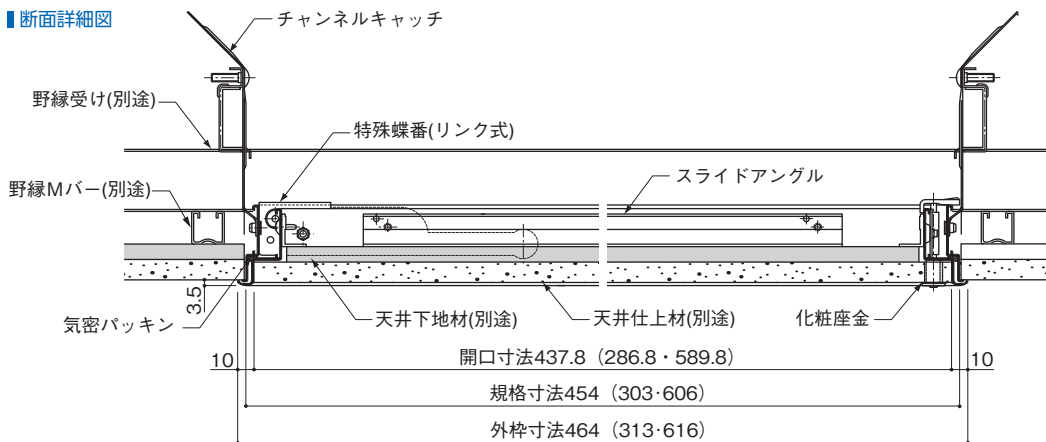

本図は□454を示す。( )内寸法は(□303・□606)を示す。

■部分詳細図

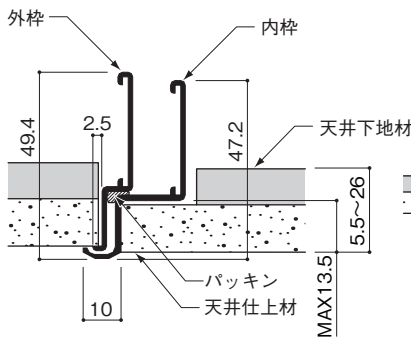

■寸法表

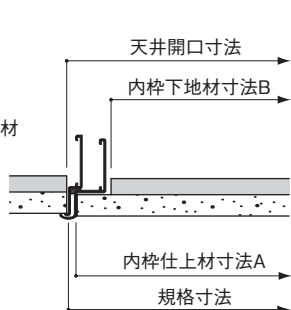

■内枠材寸法

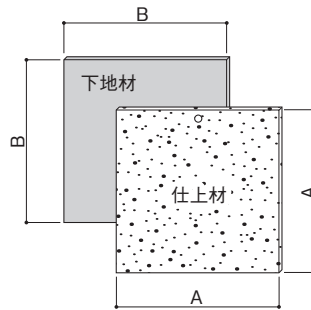

■鍵仕様断面詳細図

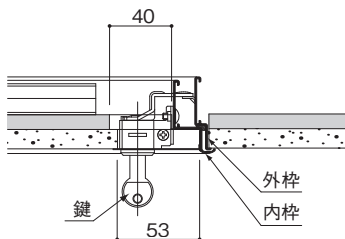

鍵付きの場合の切り欠き寸法

鍵付きタイプには下記寸法で天井材の切り欠きが必要となります。

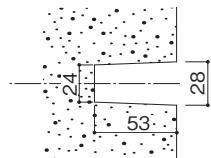
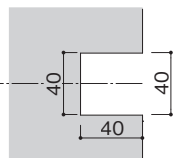

気密性能について

●試験

JIS A 1516-1994「建具の気密性能試験方法」に準じます。  
試験体: HHAS-454・606

●試験結果

HHAS-454:A-3等級  
HHAS-600:A-2等級  
気密性等級および気密性等級線は、JIS A 4706(サッシ)に準じます。  
(気密等級線はP8を参照ください。)

※データは当社試験値であり保証値ではありません。

寸法(mm)

型番	HHAS-303W (HHAS-K303W)	HHAS-454W (HHAS-K454W)	HHAS-606W (HHAS-K606W)
規格寸法	303×303	454×454	606×606
天井開口寸法	304×304	455×455	607×607
内枠仕上材寸法A	293×293	444×444	596×596
内枠下地材寸法B	257×257	408×408	560×560

●( )内型番は、鍵付タイプを示します。●木枠にも取付可能です。●HHAS-303Wは受注生産品です。

天井点検口 ハイハッチ  
**AT**  
気密タイプ

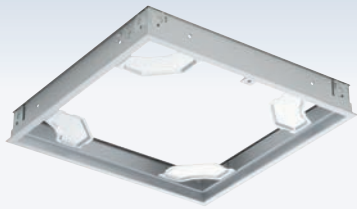

外枠にパッキンを設け、内枠を押し付けて閉じることで高い気密効果を発揮するエアータイトタイプです。気密性が優れているため温度・湿度・圧力などが管理されている空間に最適です。

(社)公共建築協会評価品  
評価第971-02600507号  
(チャンネルキャッチ仕様のみ)

■断面詳細図

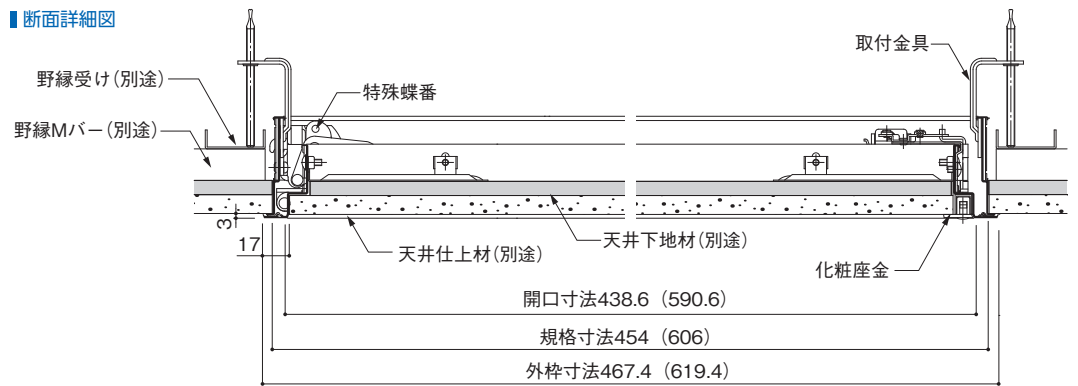

本図は□454を示す。( )内寸法は(□606)を示す。

■部分詳細図

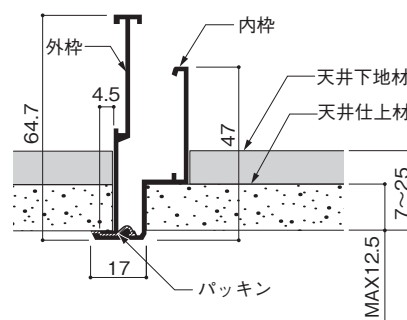

■寸法表

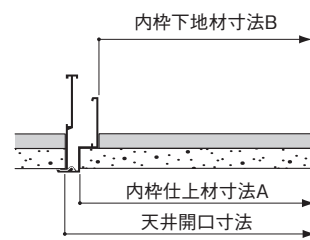

■内枠材寸法

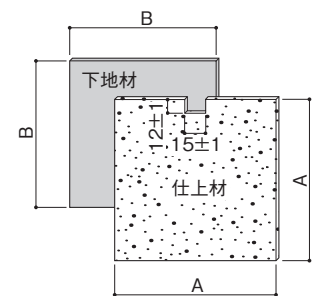

▲標準タイプ



▲鍵付タイプ(鍵仕様:Nタイプ)  
SD・DXタイプと鍵の共用可

■鍵仕様断面詳細図

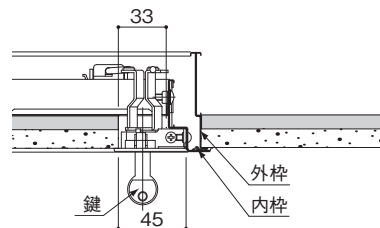

■鍵付きの場合の切り欠き寸法

鍵付きタイプには下記寸法で天井材の切り欠きが必要となります。

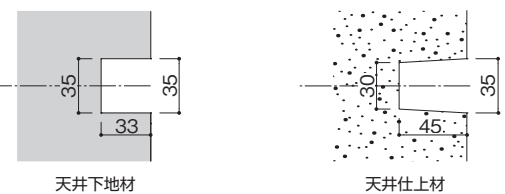

■材質・仕上

外枠、内枠 / アルミ押出形材 (A6063S-T5) アルマイト処理  
※特注仕上(アクリル焼付塗装)可能  
取付金具 / 吊り金具 (オプション:チャンネルキャッチ)

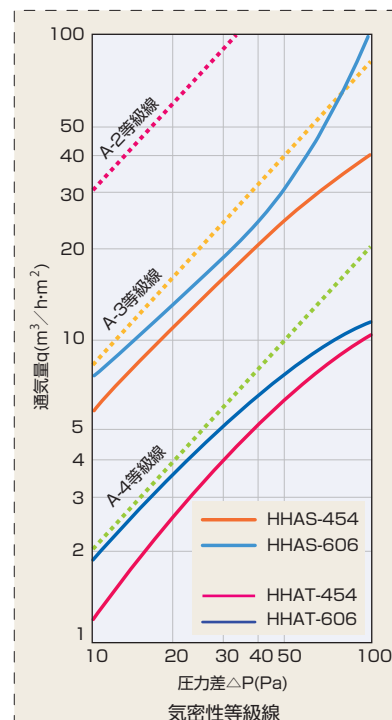

■気密性能について

●試験

JIS A 1516-1994「建具の気密性能試験方法」に準じます。  
試験体: HH-AT454・606

※試験体は枠自体の気密性を確認するため、天井材と内枠、外枠をシーリングしました。(シーリングをしないと所定の気密性能を発揮できません。)

●試験結果

A-4等級(左記のとおり)  
気密性等級および気密性等級線は、JIS A 4706(サッシ)に準じます。

※データは当社試験値であり保証値ではありません。

		寸法(mm)	
寸法	型番	HHAT-454 (HHAT-K454)	HHAT-606 (HHAT-K606)
規格寸法		454×454	606×606
天井開口寸法		455×455	607×607
内枠仕上材寸法A		433×433	585×585
内枠下地材寸法B		407×407	559×559

●( )内型番は、鍵付タイプを示します。●木枠にも取付可能です。



天井点検口 ハイハッチ  
NT  
気密タイプ



A-4等級対応の気密型天井点検口です。空調効果を高め、省エネ効果もアップします。一般的なビルや公共施設に最適です。木ねじでの施工が可能で、一般住宅での利用も可能です。天井仕上材2枚貼りにも対応可能です。

(社)公共建築協会評価品  
評価第971-02600507号  
(チャンネルキャッチ仕様のみ)

■断面詳細図

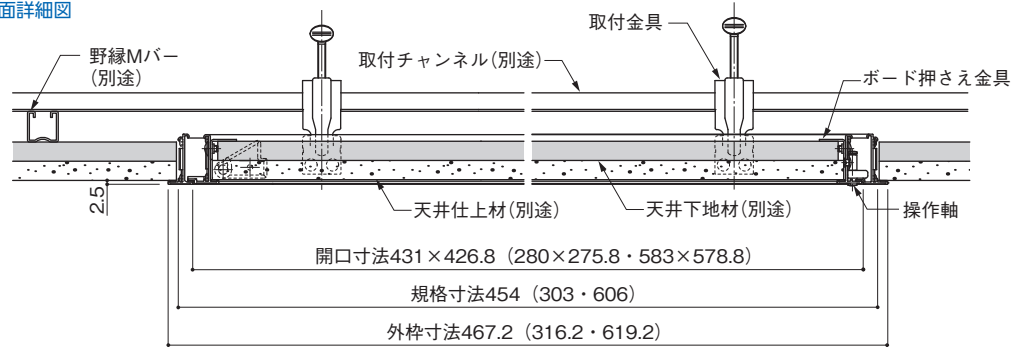

本図は□454を示す。( )内寸法は□303・□606を示す。

■部分詳細図

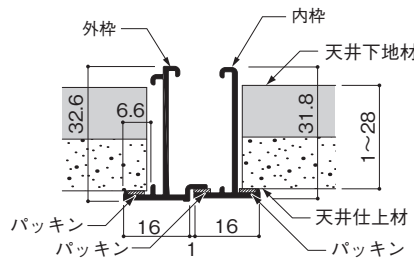

■寸法表

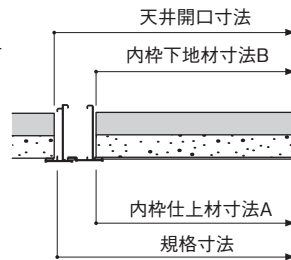

■内枠材寸法

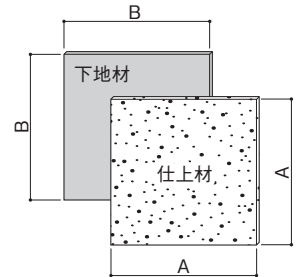

▲標準タイプ



▲鍵付タイプ(鍵仕様:Pタイプ)  
MMII・GM・SE・ASタイプと鍵の共用可

受注生産品

■材質・仕上

外枠、内枠/  
アルミ押出形材(A6063S-T5)  
アルマイト処理  
取付金具/吊り金具  
(オプション:チャンネルキャッチ、  
木ねじ用固定金具)

■ホワイトタイプ(電着塗装)



受注生産品

対応サイズ:303,454,606  
(品番:HHNT-303W・454W・606W)

気密性能について

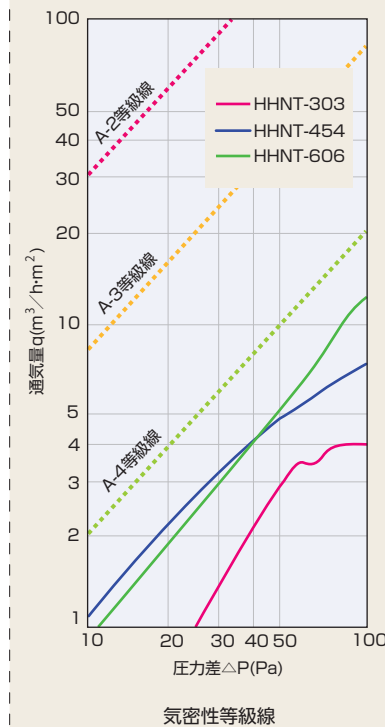

●試験

JIS A 1516-1994「建具の気密性能試験方法」に準じます。  
試験体: HH-NT303・454・606

●試験結果(標準タイプ)

A-4等級(左記のとおり)  
気密性等級および気密性等級線は、JIS A 4706(サッシ)に準じます。

※データは当社試験値であり保証値ではありません。

鍵付きおよび天井2枚貼りの場合の切り欠き寸法

下記寸法で天井材の切り欠きが必要です。

鍵付きタイプの場合の切り欠き寸法

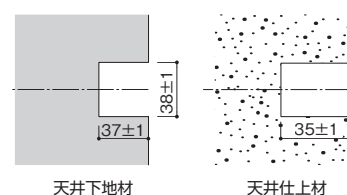

！お願い

内枠に固定した際、表面から切り欠きが見えないようにしてください。  
切り欠きが見える状態では、所定の気密性能を発揮できません。

天井2枚貼りの場合の切り欠き寸法

HHNT303/454の場合

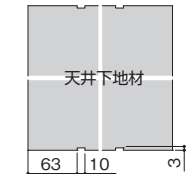

HHNT606の場合

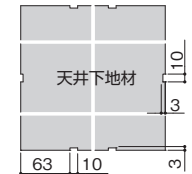

寸法(mm)

型番	HHNT-303 (HHNT-K303)	HHNT-454 (HHNT-K454)	HHNT-606 (HHNT-K606)
規格寸法	303×303	454×454	606×606
天井開口寸法	305×305	456×456	608×608
内枠仕上材寸法A	258×258	409×409	561×561
内枠下地材寸法B	258×258	409×409	561×561

●( )内型番は、鍵付タイプを示します。●木枠にも取付可能です。

外枠と内枠の上下を組みかえることで、目地、額縁、額目地、目地額タイプの4形状が選択可能なバリエーションタイプです。頑丈なアルミフレームをもち、特注サイズの製作が可能です。

(社)公共建築協会評価品  
評価第971-02600507号



■断面詳細図

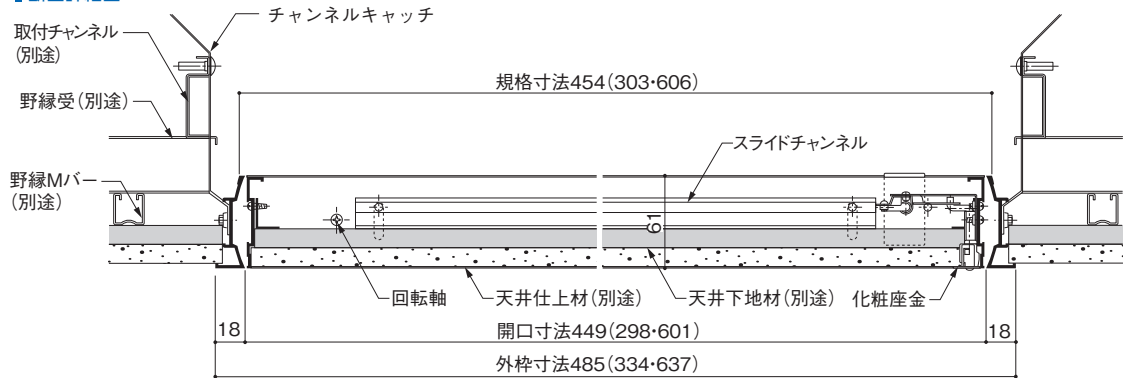

\*本図はGMタイプ□454を示す。( )内寸法は(□303・□606)を示す。

■部分詳細図(バリエーション)

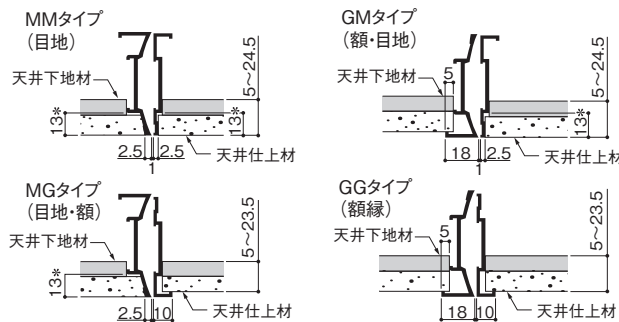

注1) \*寸法は最大値です。  
注2) 特注サイズの天井材適用範囲は別途当社ホームページのCAD図を参照ください。

●特注サイズの対応について  
DXタイプのみ下記サイズを最大として特注品の製作も可能です。

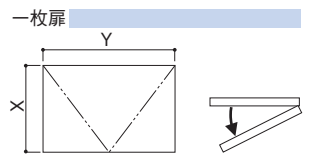

最大寸法 X × Y 900×900mm  
1200×500mm

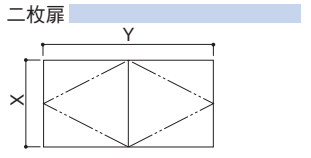

最大寸法 X × Y 900×1500mm  
1200×1200mm

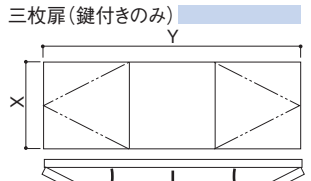

最大寸法 X × Y 1200×1500mm

■寸法表

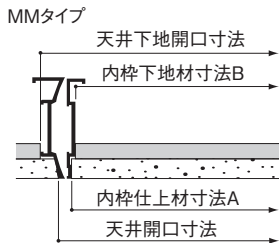

■鍵仕様断面詳細図

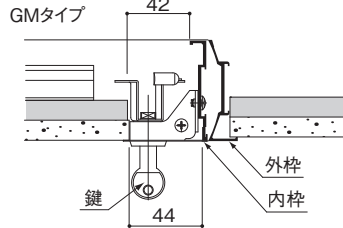

■内枠材寸法

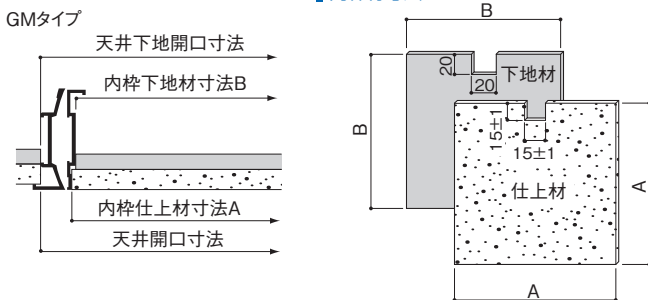

注) 鍵付タイプには天井材の切り欠きが必要になります。寸法は別途当社ホームページのCAD図を参照ください。

▲標準タイプ



▲鍵付タイプ(鍵仕様:Nタイプ)  
SD・ATタイプと鍵の共用可

■材質・仕上

外枠、内枠、スライドアングル/  
アルミ押出形材(A6063S-T5)  
アルマイト処理  
※特注仕上(アクリル焼付塗装)可能  
取付金具/チャンネルキャッチ

軒天 OK ただし、鍵付きタイプを使用のこと  
(軒天対応はGGタイプのみ)

寸法(mm)

寸法	型番	HHDX-303 (HHDX-K303)	HHDX-3060 (HHDX-K3060)	HHDX-454 (HHDX-K454)	HHDX-606 (HHDX-K606)
規格寸法		303×303	303×606	454×454	606×606
MMタイプ天井開口寸法		303×303	303×606	454×454	606×606
GMタイプ天井開口寸法		326×326	326×629	477×477	629×629
天井下地開口寸法		326×326	326×629	477×477	629×629
内枠仕上材寸法A		290×290	290×593	441×441	593×593
内枠下地材寸法B		284×284	284×587	435×435	587×587

●( )内型番は、鍵付タイプを示します。●木枠にも取付可能です。

## 壁点検口ウォールハッチ

# WHA

スタンダードタイプ



※鍵は標準装備です。  
左右吊元に対応します。

### ■材質・仕様

外枠、内枠／アルミ押出形材  
(A6063S-T5)アルマイト処理  
スライドアングル／アルミ押出形材  
(A6063S-T5)アルマイト処理  
取付金具／スチール

石膏ボード壁に最適なアルミフレームの軽量の壁点検口です。シンプルな構造で施工性に優れています。扉は左右両開きに対応しており動作もスムーズです。全て鍵付き(グレモン錠)でセキュリティーも万全です。

### ■姿図・断面詳細図

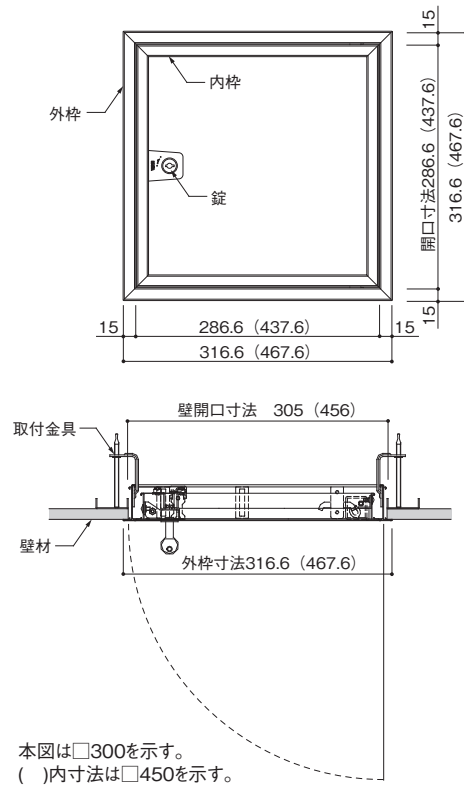

### ■枠断面詳細図

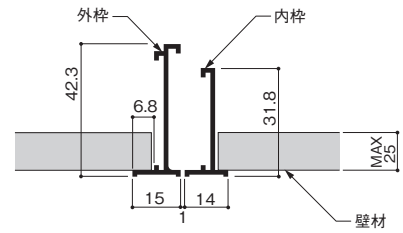

### ■ホワイトタイプ(電着塗装)



対応品番:WHA300W・450W  
ホワイトは受注生産品になります。  
納期は営業担当へお問い合わせください。

### ■規格

		寸法(mm)	
型番	規格	WHA300	WHA450
寸法	規格寸法	300×300	450×450
壁開口寸法		305×305	456×456

## 壁点検口ウォールハッチ

# SHA

特注サイズOK

デラックスタイプ



①鍵は標準装備です。右吊元のみ対応します。

### ■材質・仕様

内枠、外枠、スライドアングル／  
アルミ押出形材(A6063S-T5)  
アルマイト処理

丈夫で軽量のアルミフレームを持つ壁点検口です。壁裏の下地に固定する構造で耐久性に優れています。扉は気密パッキンを装備した省エネ設計で、セキュリティーのため鍵を標準装備しています。特注サイズの製作も可能です。

### ■姿図・断面詳細図

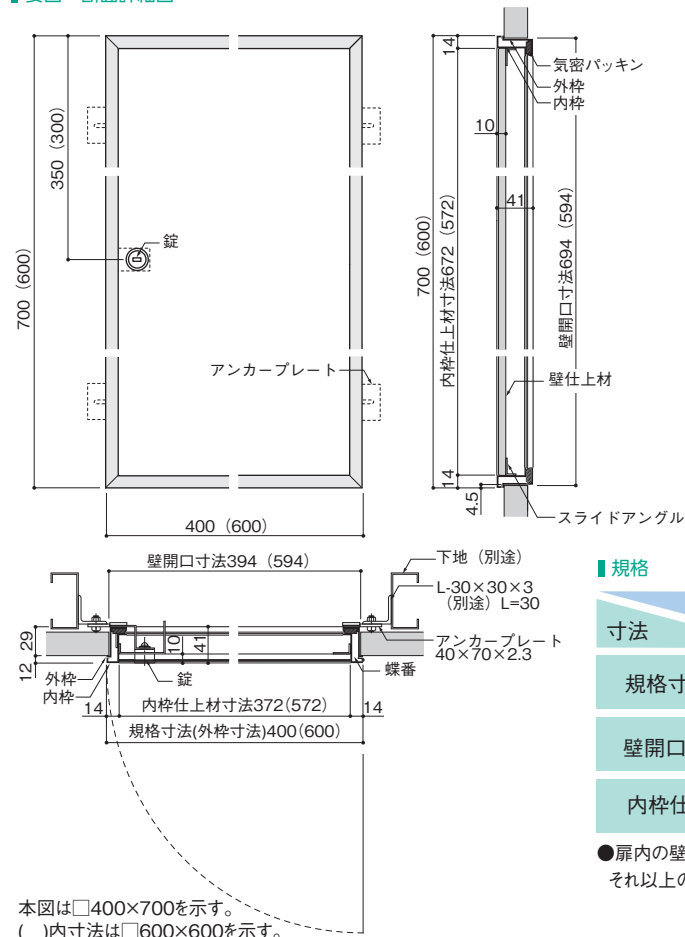

### << アンカープレートについて >>

アンカープレートは標準では上図の位置にビス止めされています。しかし、取付ける下地によっては下図の位置に移動することも可能です。

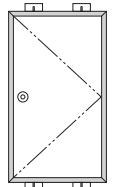

### ■規格

		寸法(mm)	
型番	規格	SHA40-70	SHA60-60
寸法	規格寸法	400×700	600×600
壁開口寸法		394×694	594×594
内枠仕上材寸法		372×672	572×572

●扉内の壁仕上材最大厚さは10mmです。  
それ以上の厚さのものは錠に干渉するため対応できません。

## 天井点検口「ハイハッチ」の公共建築評価品の仕様について

天井点検口(ハイハッチ)は社団法人公共建築協会の建築材料・設備機材等品質性能評価事業 建築材料等評価名簿平成21年度版 国土交通省官房官長営繕部監修におきまして評価品の認定を受けております。

### ■ 評価対象製品



評価書

- MMIIタイプ (鍵付き含む)
- GMタイプ (鍵付き含む)・
- SDタイプ (鍵付き含む)・
- SEタイプ (鍵付き含む)・
- DXタイプ (鍵付き含む)
- ATタイプ (鍵付き含む)・
- NTタイプ (鍵付き含む)・

(注)\*マークはオプションのチャンネルキャッチ仕様を選んだ場合のみ評価品となります。

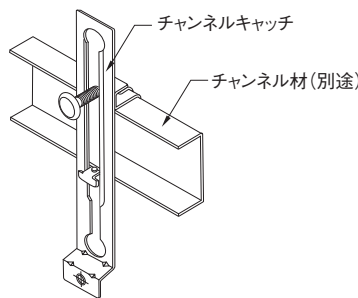

## オプション部品

### ■ 内枠落下防止ワイヤー(L=600、L=175)



ワイヤーを内枠と天井下地材に掛けることで、内枠の落下を防止します。

■ 対象製品: L=600: MMII/GM/SD/SE/AS/NT/AT  
L=175: MMII/AS/NT

※DX特注タイプは、スライドチャンネルに穴開けすることで取り付け可能です。

### ■ 内枠への取付方法

スプリングフックを内枠にある(回転軸側の)長穴または内枠に穴を開けて取付けて下さい。詳しくは別途「天井点検口内枠落下防止ワイヤー施工要領書」を参照してください。

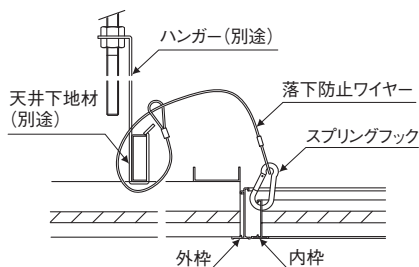

チャレンジ  
未来が変わる。  
日本が変わる。  
25  
ナカ工業グループはチャレンジ25  
キャンペーンに参加しています。

やさしさと安心を たしかな技術で支えます。

**ナカ工業株式会社** URL <http://www.naka-kogyo.co.jp>

営業推進部 〒110-0014 東京都台東区北上野2-23-5(住友不動産上野ビル2号館5F) TEL03-5826-2716

札幌支店 Tel.011-662-7611  
仙台営業所 Tel.022-239-2511  
新潟営業所 Tel.025-243-5751  
水戸営業所 Tel.029-226-3511  
埼玉営業所 Tel.048-871-3600  
千葉営業所 Tel.043-227-6231

首都圏営業部 Tel.03-5826-2710  
首都圏営業部二部 Tel.03-5826-2715  
フロア営業部 Tel.048-932-0197  
開発営業部 Tel.048-932-0168  
多摩営業部 Tel.042-523-9211  
横浜営業所 Tel.045-988-1801

名古屋支店 Tel.052-709-7771  
金沢営業所 Tel.076-223-8388  
関西支店 Tel.06-6886-8966  
広島営業所 Tel.082-527-1020  
高松営業所 Tel.087-869-9885  
福岡支店 Tel.092-452-8611

鹿児島営業所 Tel.099-256-7766  
海外部 Tel.03-5826-2717  
香港支店 Tel.852-25668018

(関係会社) **ナカテクノタリ株式会社**

東京支店 Tel.03-5826-0602

大阪支店 Tel.06-6886-6661

**納咖(珠海)建材有限公司**

Tel.86-21-64437239

お問い合わせ先