

# スライドシャワーハンガー 取扱説明書

施工、ご使用のまえにこの説明書をよくお読みのうえ、正しく施工、ご使用ください。

## 工事店様へお願い

施工完了後、異常がないことを確認してください。また、本取扱説明書をお客様にお渡しください。

## お客様へお願い

お読みになった後は、ご使用になる方がいつでも見られるところに必ず保管してください。

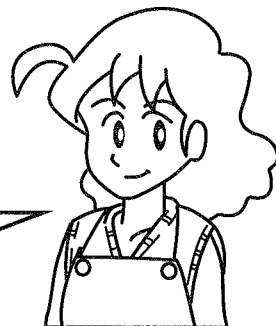

## 使用上の注意



- スライドシャワーハンガーにのったり、ぶらさがったり、強く引っ張るなど、強い力をかけないでください。製品が破損し転倒などによりケガをする場合があります。
- シャワー以外の物をハンガーにかけないでください。
- レバーに物をかけないでください。

## 日頃のお手入れ

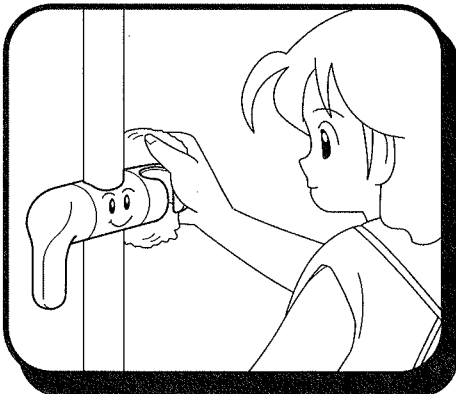

ふだんはやわらかい布でふいでください。汚れがひどいときは、中性洗剤をしみこませた布でふき、その後水ぶきしてください。

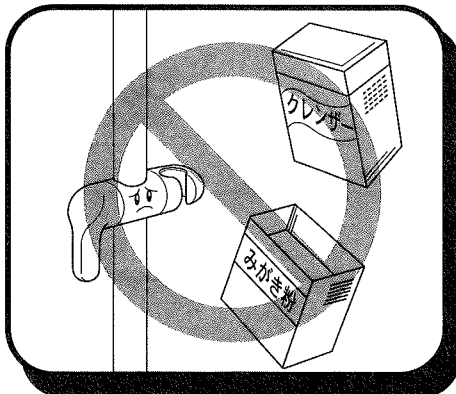

クレンザーやみがき粉など粗い粒子を含んだ洗剤、ナイロンタワシなどの傷を付けやすいものは使用しないでください。

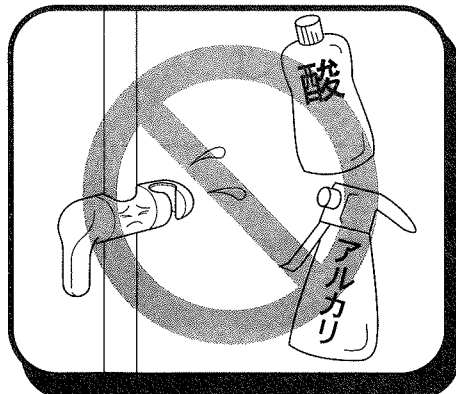

酸性、アルカリ性洗剤はつやを失ったり変色するので使用しないでください。タイルを酸性洗剤で洗った場合は、すぐにタイルおよびスライドシャワーを十分に水洗いしてください。

## お問い合わせ先は、こちらまで

ご使用の製品の型式および、不具合の内容をご確認のうえ、ホームページもしくはQRコードへアクセスください。

やさしさと安心を たしかな技術で支えます。

**ナカ工業株式会社** URL <http://www.naka-kogyo.co.jp>

**ナカテクノメタル株式会社** URL <http://www.naka-techno.co.jp>



携帯のカメラで左のQRコードを読み取りアクセスしてください。

## 施工について

### スライドシャワーハンガーの取付

スライドシャワーハンガーの中央のバネ部を少し押えて手すり本体に差し込み、目地リングを手すり本体にはめて、タッピンネジで固定してください。

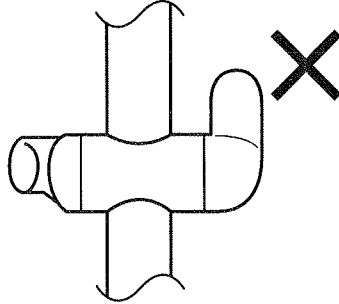
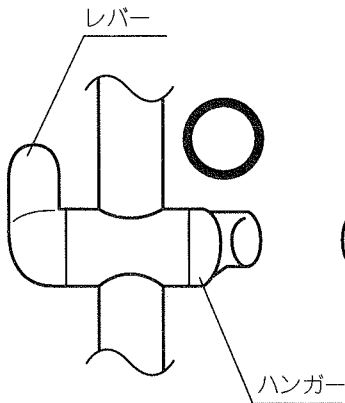
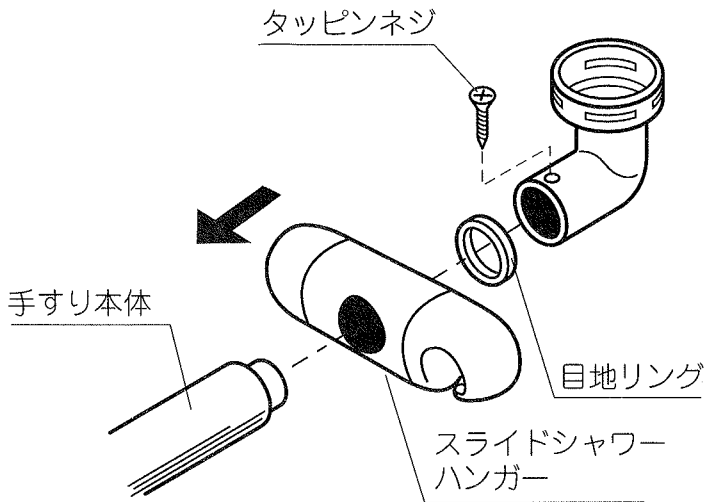

### ⚠ 注意

- 野外や常時水に接する場所には取り付けないでください。変色、変形の原因になります。
- タッピンネジを斜めに締めないでください。
- 施工の際は、スライドシャワーハンガーの向きに注意して取付けてください。レバーが左側、ハンガーが右側になるよう取付けます。
- 接着剤は絶対に使わないでください。
- タッピンネジは根元までしっかり締め込んでください。
- ハンガー一部は広い方を上にしてください。

★詳細な取付方法が必要な場合は別途ご請求ください。

## 使用方法

レバーを可動状態にすることにより、ハンドシャワーの取付け高さを調節することができます。また、ハンガー部は回転しますので、ハンドシャワーの散水方向も調節できます。

### ⚠ 注意

- 固定したまま上下にスライドさせないでください。手すり本体とシャワーハンガーをいためる原因になります。

